

## 取扱説明書

HAC2946A

# 超音波加湿器 ツインミスト Twin Mist ultrasonic humidifier

このたびは、本製品をお買い上げいただきまして誠にありがとうございます。  
本製品をより安全にご利用いただくため、ご使用前にこの取扱説明書を必ずお読みください。  
また、お読みいただいた後も大切に保管してください。



※本製品は部屋全体を加湿するものではありません。  
※本製品をアロマディフューザーとして使用する場合は、水溶性アロマオイルをご使用ください。  
それ以外のアロマオイルを使用すると、本体内部の目詰まりやタンク部の劣化の原因になります。  
※アロマオイルをご使用する際は、アロマオイルの取扱方法を必ず確認してからご使用ください。  
※本製品の使用によって生じた直接、間接の損害について弊社はその責を負いかねます。  
あらかじめご了承ください。

## 各部名称&セット内容

本体 正面

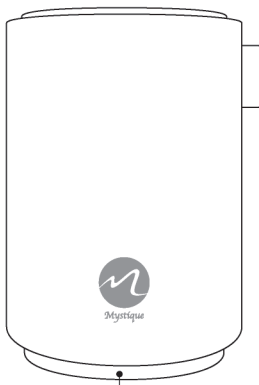

本体 側面 正面から見て左側

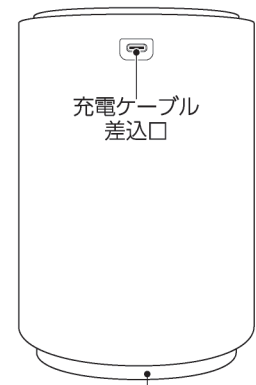

本体 上面

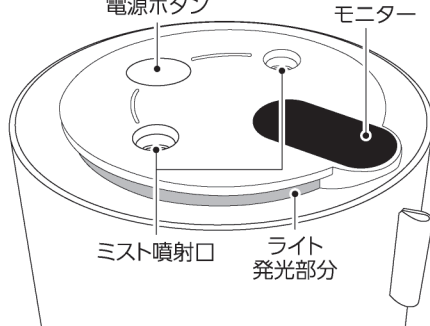

タンク

充電ケーブル



本体 内部

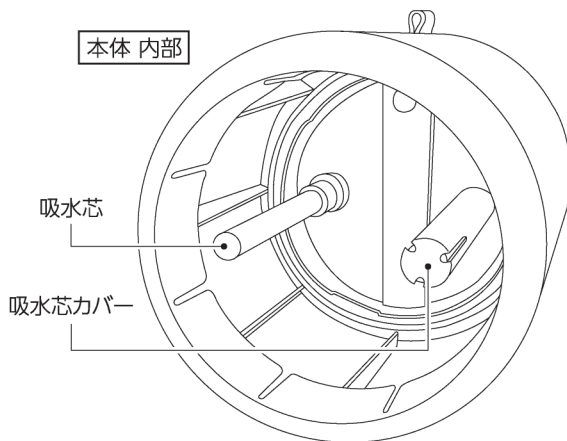

交換用吸水芯

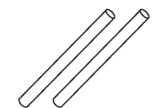

### 《セット内容》

- 本体……………1個
- 充電ケーブル…1本
- 交換用吸水芯…2本
- 取扱説明書(体書)…1枚

※上図の左側は吸水心カバーを外した状態です。  
※吸水心カバー、吸水芯は購入時にセットされています。

タンク

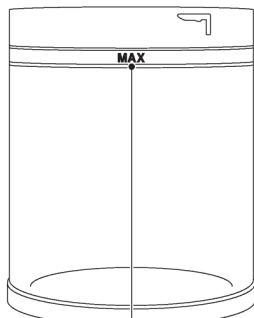

MAXの目盛り以上水を入れしないでください

## 使用方法

①上部ユニットを右回りに回して取り外してください。

※上部ユニットとタンクをセットする際、凹凸を合わせて左回りに回してください。

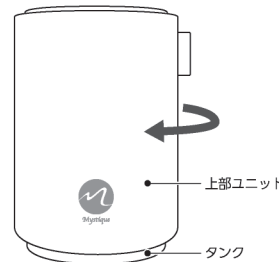

②タンクに水道水を入れてください。アロマディフューザーとして使用する場合は、注水する水の中に水溶性アロマオイルを数滴入れてください。

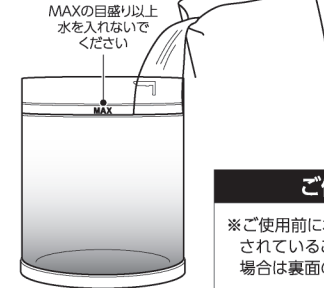

### ご使用前にご確認ください

※ご使用前に本体内部の吸水芯と吸水芯カバーがセットされていることをご確認ください。吸水芯を交換する場合は裏面の吸水芯交換方法をご覧ください。

③電源ボタンを押して使用を開始してください。押す回数によってモードが切り替わります。詳しくは[裏面のモード説明]をご確認ください。電源ボタンを1回押すと[シングルミストモード]、もう1回押すと[ダブルミストモード]、さらにもう1回押すと[間隔ミストモード]に変更します。電源をオフにするときは間隔ミストモード時にもう1回電源ボタンを押すと電源がオフになります。

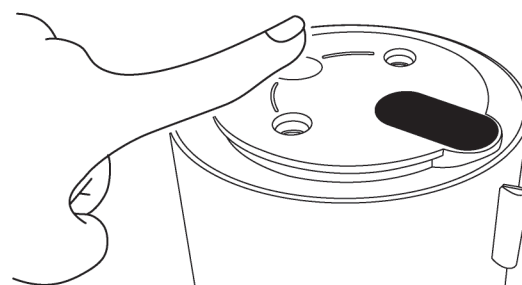

※裏面の商品取り扱いに関する注意事項をご覧ください。

※はじめてお使いになる時や、吸水芯が乾燥しているときは、ミストが出るまでに少し時間がかかることがあります。あらかじめ吸水芯を濡らしておくことでミストの出方が早くなります。

### 裏面のモード説明に続きます

## 充電方法

本体側面(正面から見て左側)の充電ケーブル差込口に充電ケーブルを差し(図ア)、パソコンなどのUSBポートにUSBコネクタを差し込んでください。(図イ)

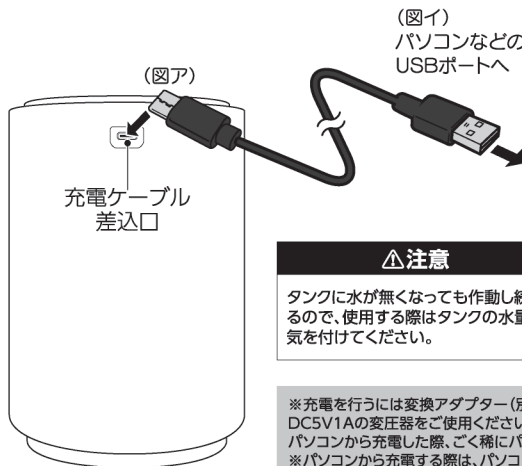

(図イ) パソコンなどのUSBポートへ

### 充電時間: 約3時間 ※使用状況により異なる

※充電完了後は充電ケーブルを取り外してください。充電ケーブルを接続したままにすると過充電による本体の故障の原因となります。

### 電池残量確認方法

電源ボタンをすばやく2回押すと、電池残量を表示されます。

### 電池残量パーセンテージについて

充電時は100%、75%、50%、25%で表示されます。100%になったら、充電ケーブルを取り外してください。電池残量は100%、75%、50%、25%、5%で表示されます。モニターの表示が5%になったら充電をしてください。

### 注意

タンクに水が無くなってでも作動し続けるので、使用する際はタンクの水量に気を付けてください。

※充電を行うには変換アダプター(別売)、またはUSBポート付きのパソコンが必要です。※変換アダプターは、必ずDC5V1Aの変圧器をご使用ください。異なった変圧器を使用すると、故障や異常発熱の恐れがあります。※本製品をパソコンから充電した際、ごく稀にパソコンが誤作動を起こす場合があります。その場合は充電を中止してください。※パソコンから充電する際は、パソコンのモニターやパソコン本体にミストがかからないように注意してください。

## モード説明

### 1. シングルミストモード

連続運転時間: 約8時間

※長時間ご使用になられる場合はご使用前にタンク内の水がMAXに近い状態にしてください

ミスト量: 約35ml/H  
消費電力: 約1.5W

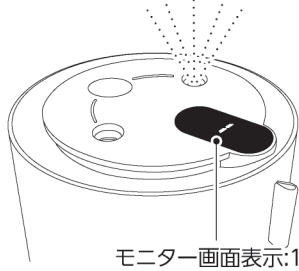

モニター画面表示: 1

電源ボタンを1度押し、モニター画面には、最初に「1」の数字が表示され、片方のミスト噴射口からミストが常に噴射されます。次にモニター画面に電池残量のパーセンテージが約5秒間表示されます。その後モニター画面には「1」が常に表示されます。

### 2. ダブルミストモード

連続運転時間: 約4時間

※長時間ご使用になられる場合はご使用前にタンク内の水がMAXに近い状態にしてください

ミスト量: 約50ml/H  
消費電力: 約3.3W

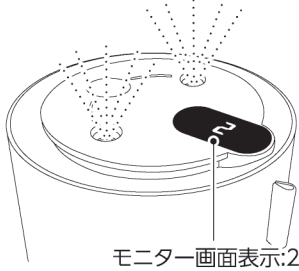

モニター画面表示: 2

1. シングルミストの状態から電源ボタンをもう1度押し、モニター画面には、「2」の数字が表示され、両方のミスト噴射口からミストが常に噴射されます。次にモニター画面に電池残量のパーセンテージが約5秒間表示されます。その後モニター画面には「2」が常に表示されます。

### 3. 間隔ミストモード

連続運転時間: 約6時間

※長時間ご使用になられる場合はご使用前にタンク内の水がMAXに近い状態にしてください

ミスト量: 約35ml/H  
消費電力: 約3.3W

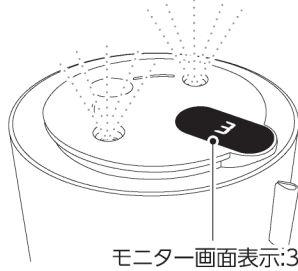

モニター画面表示: 3

2. ダブルミストの状態から電源ボタンをもう1度押し、モニター画面には、「3」の数字が表示され、両方のミスト噴射口からミストが時間の間隔を空けて噴射されます。次にモニター画面に電池残量のパーセンテージが約5秒間表示されます。その後モニター画面には「3」が常に表示されます。

**ライト起動方法(点滅周囲光)** ライトを点滅させて加湿器機能を使用する場合、上記の連続運転時間より短くなる場合があります。

**ライト連続点滅時間: 約50時間** ※充電完了後に使用した目安 ※使用状況により異なる

#### 1. ライトを点ける

約3秒間 電源ボタンを長押しすると、ライトがオンになります。

各モード使用時でもライトをオンにすることができます。

ゆっくりとライトが点滅を繰り返します。※点灯状態での固定にはできません。

#### 2. ライトを消す

ライトが点滅状態で約3秒間 電源ボタンを長押しすると、ライトがオフになります。

※各モード使用時でもライトをオフにできます。または電源をオフにするとライトもオフになります。

## 吸水芯交換方法

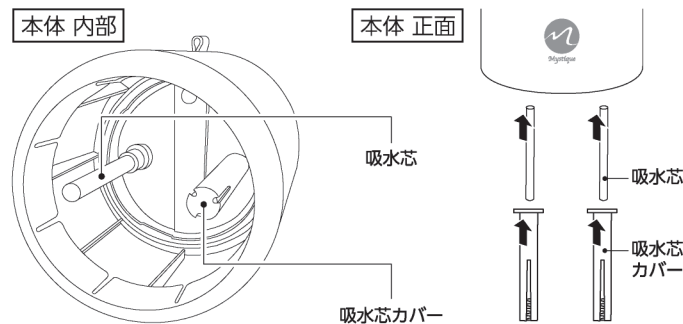

上部ユニット 内部の吸水芯カバーを引っ張って外してください。次に吸水芯を引っ張って外してください。交換用の吸水芯を入れて、吸水芯カバーをセットしてください。上部ユニットをタンクにセットしてください。

※左図 本体内部イラストの左側は、吸水芯カバーを外した状態です。  
※吸水芯カバー、吸水芯は購入時にセットされています。

## 商品取り扱いに関する注意事項

※本製品は部屋全体を加湿するものではありません。

※本製品をアロマディフューザーとして使用する場合は、水溶性アロマオイルをご使用ください。それ以外のアロマオイルを使用すると、本体内部の目詰まりやタンク部の劣化の原因になります。

※アロマオイルをご使用する際は、アロマオイルの取扱方法を必ず確認してからご使用ください。

●タンク内部に微量の水が残っている場合がありますが、通水検査によるもので異常ではありません。

●給水タンクに水が無い状態で、運転しないでください。

●40℃以上の温水/アルカリイオン水/ミネラルウォーター/浄水器の水/井戸水は使用せず、水道水をご使用ください。

●汚れや水アカ、カビ・雑菌の繁殖を防ぐためにも、給水タンクや中の水は常に清潔にしてください。

また、ご使用毎に新しいきれいな水と交換してください。

●超音波振動板に触らないでください。超音波振動板に傷がつくと、故障や感電など思わぬ事故の原因になります。

●ミスト噴霧口をふさがないでください。正常な動作が妨げられて故障の原因になります。

●ご使用中に異音・異臭・煙が出た場合は、ただちに使用を中止し電源を切ってください。

●給水時は電源ボタンや充電ケーブル差込口に水がかからないようにご注意ください。

電源部に水がかかると故障や感電の恐れがあります。

●タンクの最大容量は500mlですが、揺らしたり傾けるとタンクから水が溢れる場合がございます。水を入れた状態で本体を傾けたり、揺すったり、倒さないでください。

●不安定な場所を避けて、平らで安定した場所に設置してください。

●風呂場や脱衣所など、水がかかったり湿度の高い場所に設置しないでください。

●ミストが直接、周囲の壁面やカーテン・家具・湿気や弱い電子機器などにあたらない場所に設置してください。

●移動させるときは、必ず本体全体をしっかりと持って移動させてください。

上部ユニットだけを持って持ち上げると上部ユニットが外れることがあります。

●落としたり、ぶついたり、強い衝撃を与えないでください。

●ご使用の際は、吸水芯を十分に濡らしてから使用してください。

乾いた状態で使用すると、空焚き状態が続いて故障の原因になります。

●ご使用中は上部ユニットを外さないでください。

●冬場など、凍結の恐れがある場合は、タンク内の水を捨ててください。結露が生じると、故障や破損の原因になります。

●小さなお子様だけや不慣れた方だけで使用させたり、乳幼児の手の届くところで使用しないでください。

●タンク内の水を飲まないでください。特に小さなお子様やペットなどの誤飲にご注意ください。

●本体の電源部は水洗いできません。水に濡らさないでください。汚れがひどい場合は、お手入れ方法に従ってお手入れしてください。

●分解・改造しないでください。

●直射日光が当たる場所や高温・多湿な場所での使用・保管は避けてください。

●廃棄の際は各地方自治体(市町村)の指示に従ってください。

製品仕様	
ミスト噴霧方式	超音波式
タンク容量	約500ml
稼働時間	約4~8時間※A
加湿能力	約35ml~50ml/h※A
消費電力	約1.5~3.3W※A
電源	USB電源 DC5V/1A
主材質	ABS、PVC、シリコン PC、ファイバー
外形寸法	約φ11.2×H15.7cm
重量	約405g

電源が入らない	●充電ケーブルで正しく充電が完了していますか? 充電が完了し、電源ボタンを押してもミストが噴霧されない場合は、製品の故障や寿命だと考えられます。
ミストが噴霧されない	●タンクの水の量が無くなっていませんか? タンクに水道水(飲用)を注水してください。 ●噴霧板が汚れていませんか? やわらかい綿棒などで噴霧板の汚れを落としてください。 ●吸水芯が乾いていませんか? 吸水芯にしっかりと水を染み込ませてください。 ●吸水芯がズれていませんか? 吸水芯が本体内部で噴霧板と接触するように調整してください。
ミストから異臭がする	●タンクの水 または 吸水芯が汚れていませんか? きれいな水道水(飲用)又は新しい吸水芯を交換してください。
本体から水が漏れる	●上部ユニットとタンクがしっかりと接続されていますか? 上部ユニットとタンクをしっかりと回し締めてください。

※稼働時間・加湿能力はあくまで目安です。使用状況や水量・環境によって異なります。

※A…使用モードの状況により異なります。

## お問い合わせ先

発売元: 株式会社ハック

〒578-0984 東大阪市菱江5-9-10

☎0120-976-089

【お問い合わせ】月~金(祝日除く)9:30~17:00