

## 取扱説明書

HAC2787A

# 360° automatic tracking **CHASE** smartphone holder

360°自動追尾スマホホルダー チェイス

このたびは、本製品をお買い上げいただきまして誠にありがとうございます。  
本製品をより安全にご利用いただくため、ご使用前にこの取扱説明書を必ずお読みください。  
また、お読みいただいた後も大切に保管してください。

## 注意

- 本製品を使用したことによる生じた事故やケガ、動作障害やデータ損失などの損害については、弊社は一切の責任を負いかねます。また、本製品を使用中に発生した機器の故障などの保証は致しかねます。あらかじめご了承ください。
- OSのアップデートにより本製品が使用不能になった場合の保証はいたしかねます。
- アプリの仕様変更により本製品が使用できなくなった場合の保証はいたしかねます。
- 日本国外では使用しないでください。本製品は日本国内専用機器です。他国には独自の安全規格が定められており、本製品が規格に適合することは保証いたしかねます。

## 製品に関する注意事項

- 製品の品質には万全を期しておりますが、製造工程上やむなく汚れ・バリ・キズが多少残ってしまう場合があります。ご使用前にご確認ください。
- 本製品に変形や破損があった場合は使用しないでください。
- 本製品は部品の交換・修理はできません。あらかじめご了承ください。
- 本製品を分解や改造しないでください。
- 被写体の動きが速すぎる場合は対応できません。
- 角度調整時、指や手などの怪我に十分に注意してください。特に小さなお子様には注意して触らせないでください。
- 小さなお子様の手の届かないところに保管してください。
- 誤った使い方をした場合、重大な怪我に至る危険性があります。
- 本製品によって生じた人体・建物への損傷やその他の損害について弊社は一切の責任を負いかねます。
- 本製品を目的用途以外で使用しないでください。
- 使用する使用しないに関わらず、長時間高温の場所に置かないでください。熱により本体が変形する場合があります。
- 投げたり、落とす、ぶつけるなど強い衝撃を与えないでください。
- 高温や多湿な場所での使用・保管はしないでください。変色や色落ち、変形またはカビの原因となります。
- 本製品が汚れた場合は、硬く絞った布等で拭き取り、日陰でよく乾燥させてください。
- 廃棄する際は各地方自治体(市町村)の指示に従ってください。

## 電池に関する注意事項

- 古い電池と新品の電池、異なる種類の電池を混ぜて使わないでください。
- ショートさせたり、充電、分解、加熱、火の中に入れてください。
- +、-を正しくセットしてください。
- 万一、電池から漏れた液が目に入った時はすぐに大量の水で洗い、医師に相談してください。
- 長期間使用しない場合は電池を外してください。
- 電池の容量が少ないと正常に動かない、反応しないなどの症状が出る場合があります。このような場合は、新しい電池と交換してください。
- 一部の電池は入れる際、取り外す際にきついと感じる場合があります。このような場合は無理にはめしないでください。

## 製品の特長

- スマートフォンとBluetooth接続し、動画や写真の撮影時に、水平方向360°の追尾撮影ができる撮影ホルダーです。
- 様々なアプリと連動し、SNS向けの動画配信や自撮り、記念撮影に、様々なシーンでご利用頂けます。
- 顔認識自動シャッター機能付きで、動きを止めるとカウントが始まり、自動で撮影が可能です。

## 各部名称

### 正面

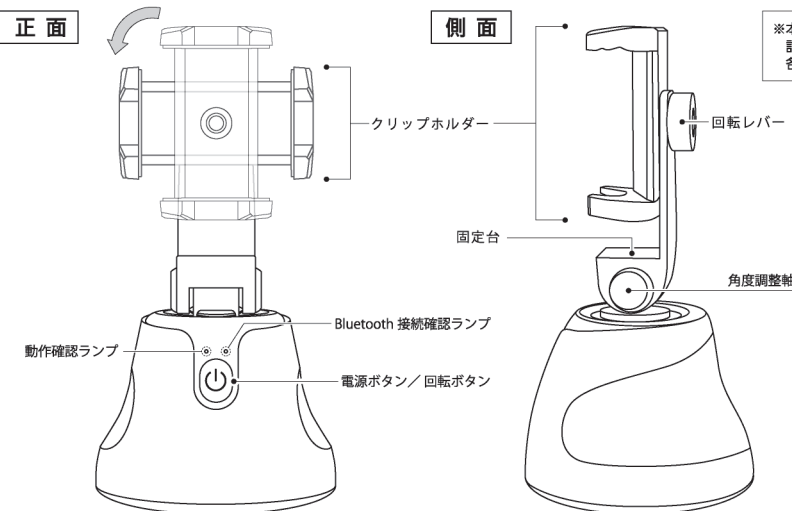

※本製品はライセンス商品ではありません。記載されているすべての商品名や商標は各社の商標及び、登録商標です。

### スマートフォン 対応サイズ

幅: 約5.6~10cm  
厚さ: 約1.5cm以内

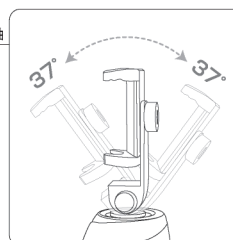

※前後に最大約37°角度調整が可能

## 使用方法

一部のスマートフォン(主にAndroidスマホ)では正常に動作しない可能性や予期せぬ不具合が発生する可能性がございますので、ご了承のうえご使用いただきますようお願い申し上げます。お使いのスマートフォンと本アプリとの相性によっては、顔が見える状態にもかかわらず顔認証がうまく反応しなかったり、本製品の回転動作が悪くなる場合があります。一旦アプリを終了し、製品とアプリの再起動を行い、Bluetoothを再接続することによって改善される場合があります。全てのスマートフォンとの相性を保証したものではありませんのでご了承ください。

### 1 電池のセット

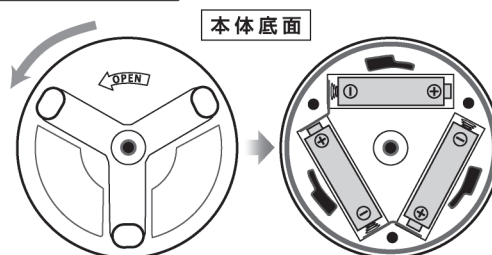

- ① 本体底面の電池ボックスのフタを矢印の方向に回して外します。
- ② 各電池ボックスに記された+、-の向きに合わせて、アルカリ単3電池×3本を正しくセットしてください。
- ③ 電池をセット後、外したフタを矢印の反対方向に回してしっかりと閉じてください。

**警告**

※電池は必ずアルカリ乾電池を使用してください。  
※3本とも新品の電池を使用してください。  
(新しい電池と古い電池を混ぜて使用しないでください。)  
※長期間使用しない場合は必ず電池を取り外してください。  
(使用しないまま放置すると故障の原因となります。)

### 2 スマートフォンのセッティング

本体のクリップにスマートフォンをセットします。  
対応のスマートフォンのサイズは、幅:約5.6~10cm、厚さ1.5cm以内です。

#### ①縦で撮影する場合

- (1) 両側のクリップを引き出します。
- (2) クリップの間にスマートフォンをセットします。

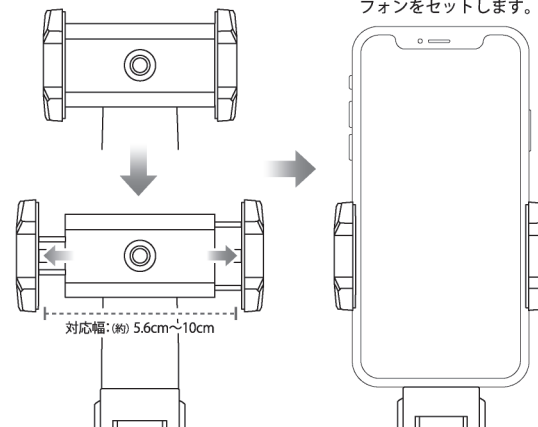

#### ②横向きで撮影する場合

- (1) 両側のクリップを引き出します。
- (2) クリップの間にスマートフォンをセットします。
- (3) 背面の回転レバーを回してクリップを90度回転させ、レバーを逆に回して固定します。

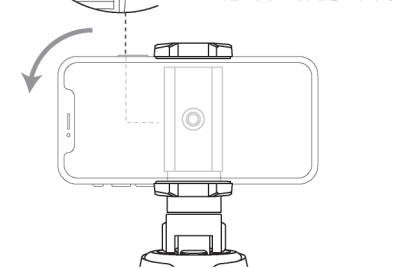

●スマートフォンのケースやカバーに突起物や凹凸が付いているなど特殊な形状のものや、背面に落下防止のリング等を付けている場合は、正常に保持できない恐れがあるため、対応サイズの範囲内でも取り外してセットしてください。

### 3 基本操作

#### ●電源ON / OFF

- 本体正面の電源ボタンを約5秒長押しすると電源がONになります。
- ・右上の確認ランプが赤色に点滅している場合: Bluetooth未接続状態
  - ・左上の確認ランプが青色に点滅している状態: Bluetooth接続状態(※専用アプリを起動する必要があります。)
- 電源ボタンを再度5秒間長押しすると、電源がOFFになります。

#### ●クリップホルダーを回転させる。

電源ONの状態でも電源ボタンを1回押しすと、ホルダーがゆっくり回転し、もう一度押しすと止まります。(回転中は電源ボタン左上の確認ランプが青に点灯します。)

## 4 専用アプリのインストール

本製品の使用には、専用のスマートフォン用アプリが必要です。ご利用のスマートフォンに合わせて本体画面または下記のQRコードを読みとるか、各アプリストアで「live360」を検索してインストールしてください。

アプリ名：「Live360」(iPhone用はLive360 Assistant)

対応OS：Android 5.1以降 / iOS 12.4以降



- ※アプリサーバーのメンテナンス等により接続しにくい場合があります。その場合は時間を置いてから再度お試しください。また、アプリのメンテナンス・アップデートは予告なく行う場合があります。
- ※ダウンロードにかかる通信料はお客様負担となります。
- ※専用アプリの詳細や利用方法、アプリに関連した製品の不具合などについて弊社ではご対応およびご回答はいたしかねます。
- ※アプリのアップデートにより画面や操作方法が大幅に変更される場合があります。また、アプリのアップデートは予告なく行う場合があります。

## 5 スマートフォンと接続する

- ① スマートフォンをホルダーにセットし、本製品の電源ボタンを約5秒間長押しします。
- ② 電源ボタン右上の確認ランプが赤く点滅するのを確認し、ダウンロードした「Live360」を開きます。
- ③ 「Live360」を開くとBluetooth接続が開始されます。電源ボタン右上の確認ランプが消灯→左上ランプが青に点滅し、アプリ画面上の左上にBluetooth接続のアイコンが表示されます。(下図④)
- ④ スマートフォンの「設定」>「Bluetooth」を開き、「360-Follow」が接続済みになっていれば接続完了です。(下図⑤)※iPhoneのみ ※繋がらない場合は、スマートフォンの「設定」>「Bluetooth」で「Live360」を選んで接続してください。

### ● Live360 アプリ画面(1)

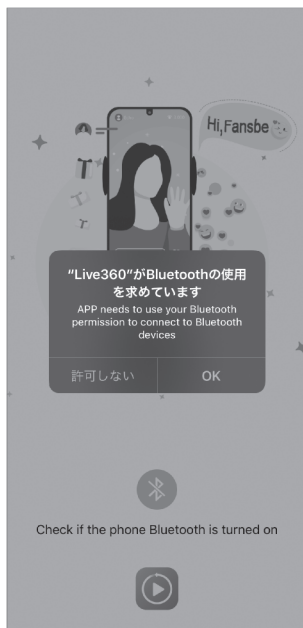

### ● Live360 アプリ画面(2)

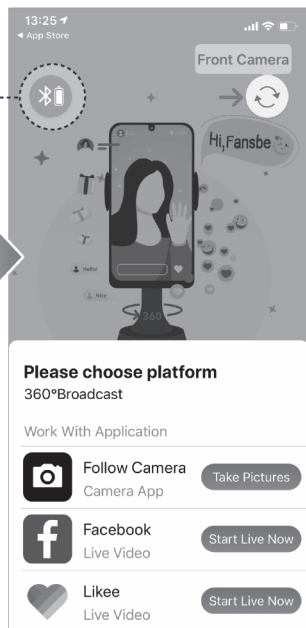

### ● Bluetooth 設定画面

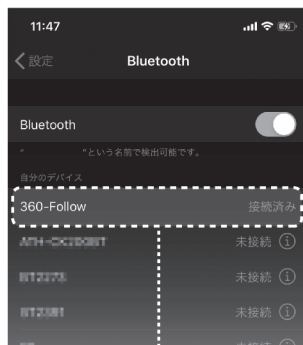

※上記は iPhone の Bluetooth 画面です。Android 端末の場合、アプリの画面を閉じると自動で Bluetooth 接続が切れるため、アプリの画面のみでの接続確認となります。

※画像は iPhone でのサンプル画面です。Android 端末での画面と内容が多少異なる場合がございます。

## ● Live360 対応アプリ一覧

「Live360」を通して、以下のアプリ上でのカメラや動画撮影時に追尾モードが利用できます。

※iPhone 端末、Android 端末で表示されるアプリの種類が多少異なる場合がございます。



## 6 操作方法

本製品を使用して、動画・カメラアプリ、SNSアプリ上で追尾撮影をする方法です。  
※iPhoneとAndroidでは利用アプリや操作方法が多少異なります。

### ● 基本操作 ①: Live360のカメラ機能で追尾撮影 (iPhone: Take Pictures / Android: START CAMERA)

Live360アプリ内のカメラ機能を利用して、追尾撮影ができます。

- ① 対応アプリ一覧の上段にある「Take Pictures」または「START CAMERA」ボタンをタップすると、カメラが起動します。
- ② ②を押して、撮影モードを前面カメラまたは背面カメラに切り替えます。
- ③ 撮影範囲に人物が収まると、対象が動いてもホルダーが左右に回り、顔認識で追尾します。
- ④ 追尾対象が動きを止めると、「3・2・1」とカウントが始まり、自動で撮影します。

### ● 基本操作 ②: 対応アプリで追尾撮影する (LINE, Facebook, Likee, WeChat, YouTube, Snapchat, Twitter, Instagram, TikTok, Camera and other)

メイン画面の一覧に表示されている各アプリを使用して、追尾撮影をします。

- ① 使用したいアプリ横のボタンをタップすると下記④の画面に切り替わります。ここで「ブロードキャストを開始」または「今すぐ開始」をタップすると、選択したアプリの画面が自動で開きます。
- ② 対象のアプリ内で撮影機能を開始すると、自動的に追尾機能が作動します。
- ③ 撮影を終了する際は、撮影していたアプリを閉じ、「Live360」を開いてiPhoneの場合は「ブロードキャストを停止」、Androidは「STOP MOVIE」をタップすると追尾機能が終了します。

※iPhoneでは画面左上の時刻表示をタップして終了することも可能です。

### ● 基本操作 ③: その他のアプリを利用して追尾撮影 (iPhone: Camera and other / Android: Camera and other apps)

一覧に表示されているアプリ以外で使用したい場合は、一覧末尾の「Camera and other」を利用します。

- ① 「Camera and other」横の「Start Now」(iPhone) または 「OPEN APP」(Android) をタップすると、下記④の画面に切り替わるので、「ブロードキャストを開始」または「今すぐ開始」をタップします。
- ② 「Live360」アプリの画面を閉じ、使用したいアプリを開いて撮影を始めると自動追尾機能が作動します。
- ③ 撮影を終了する際は、撮影していたアプリを閉じ、「Live360」を開いて「ブロードキャストを停止」または、「STOP MOVIE」をタップすると追尾機能が終了します。 ※iPhoneでは画面左上の時刻表示をタップして終了することも可能です。

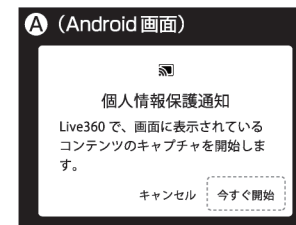

※対応アプリで使用する場合は、あらかじめスマートフォンにインストールされている必要があります。  
※対応アプリは iPhone と Android で種類が異なる場合があります。使用したいアプリが一覧にない場合は、「基本操作 3」の方法で使用してください。※追尾機能は、人物の顔を認識して作動するため、マスクをしている場合や、顔の一部を覆っている場合は反応しないことがあります。

### ● 基本操作 ④: アイコン説明 ※iPhone、Android 端末で表示されるアイコンは機種により異なる場合がございます。 ※iPhone、Android 端末で表示されるアイコンの位置は機種により異なる場合がございます。

- アプリ内(アプリ名:Follow Camera)で撮影する写真を撮影する場合の表示アイコン説明です。対応アプリ一覧の上段にある「Take Pictures」または「START CAMERA」ボタンをタップすると、カメラが起動します。
- 美肌補正効果フィルター(画面下:左) Whitening...光加減を調整します。 Beauty...肌の明るさを調整します。
- 撮影シャッター(画面下:中央) アイコンを押すと好きなタイミングで撮影できます。
- カメラ切替(画面下:右) 前面・背面カメラに切替えます。
- 戻る(画面左上) アプリ開始画面に戻ります。

製品仕様 ※1... 新品の電池を使用した場合の目安。使用状況により異なります。

Bluetooth仕様	Ver. 5.0 / Bluetooth名: 360-Follow	対応サイズ	幅: 約5.6~10cm / 厚さ: 約1.5cm以内	使用電源	単3電池×3本(1.5V×3) ※別売
対応OS	ios 12.4 以降 / Android 5.1 以降	最大預載重量	約260g	連続使用可能時間	※1 約50時間
作動範囲	水平回転角度: 360° / 前後角度: 37°	サイズ/重量	約W9.3×D9.3×H18cm / 約190g	主材質	ABS

※画像はイメージです。実際の商品と写真は多少異なる場合がありますがご了承ください。 ※品質向上や生産時期により、商品の仕様変更される場合があります。あらかじめご了承ください。 ※本製品を使用中に発生した機器の故障や、本製品の設置(取り外し)などにより生じた建物への損傷やその他の損害について、弊社は一切責任を負いかねますのであらかじめご了承ください。

発売元: 株式会社ハック ☎0120-976-089  
本社: 〒578-0984 【お問い合わせ】  
東大阪市菱江5-9-10 月~金(祝日除く) 9:30~17:00